



EMI-TECH



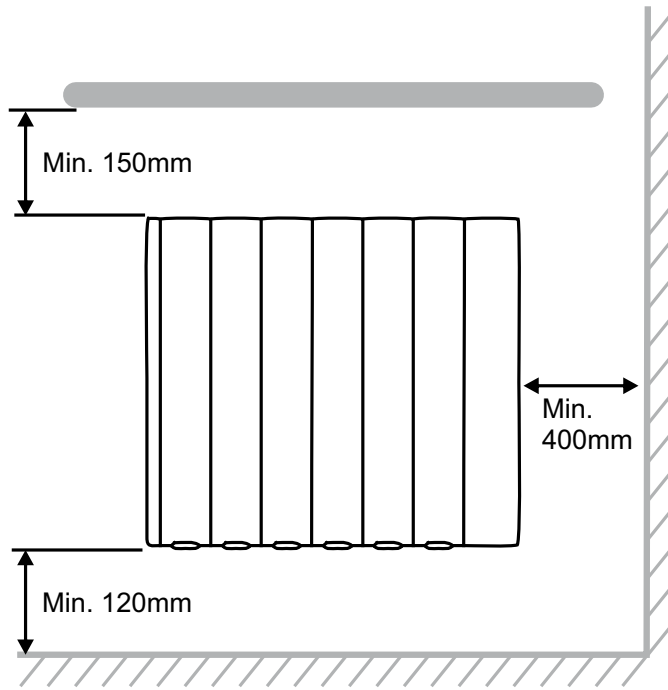

Fig. 1

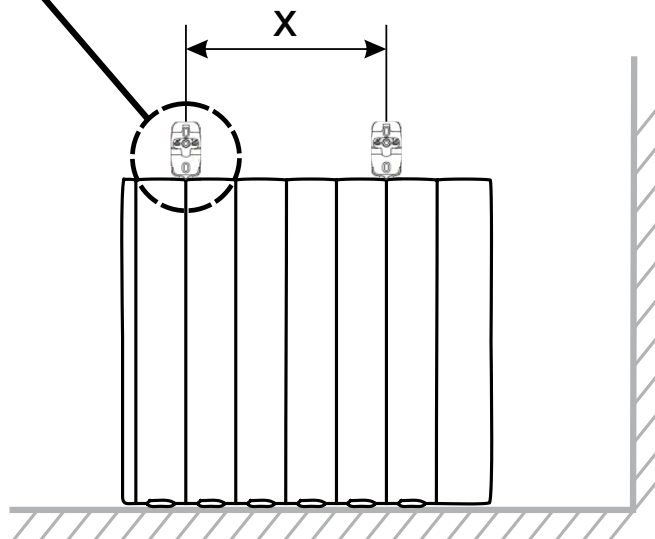
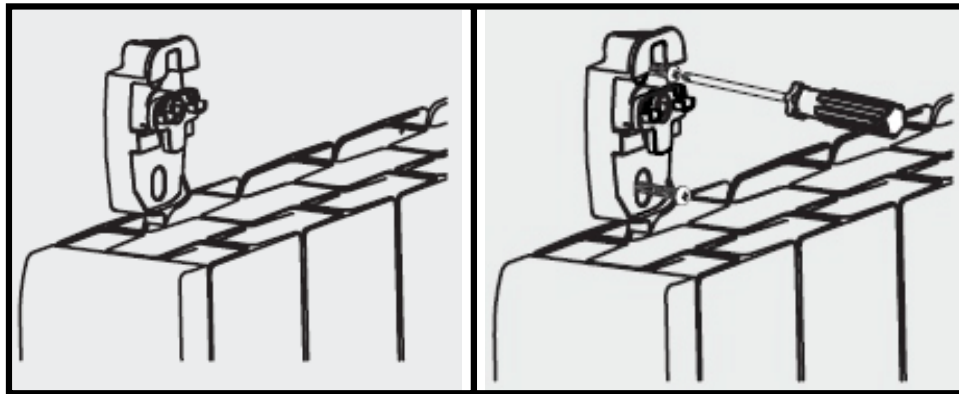

Fig. 2

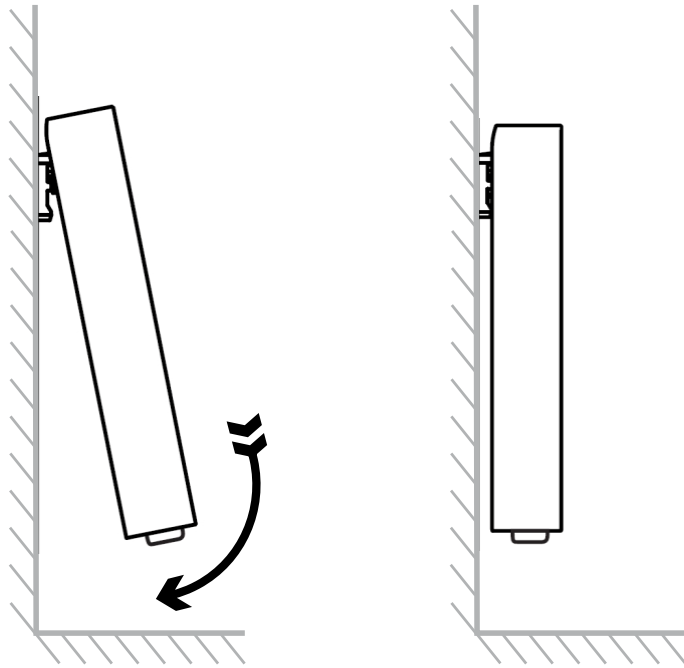

Fig. 3

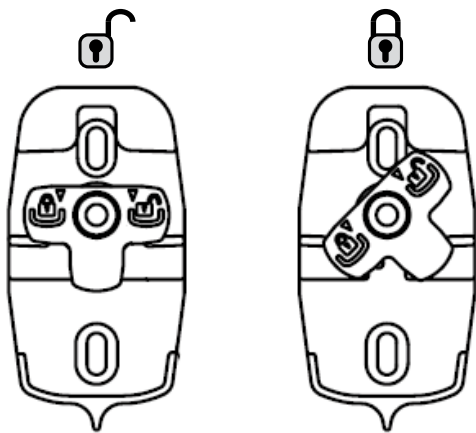
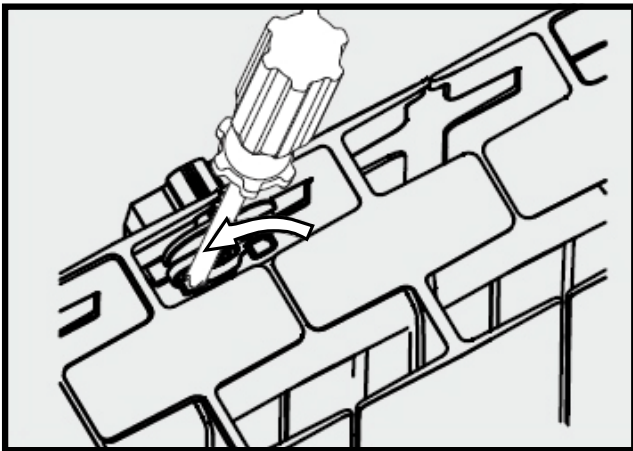

Fig. 4

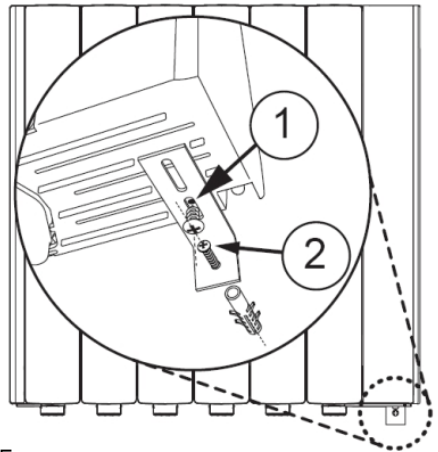

Fig. 5

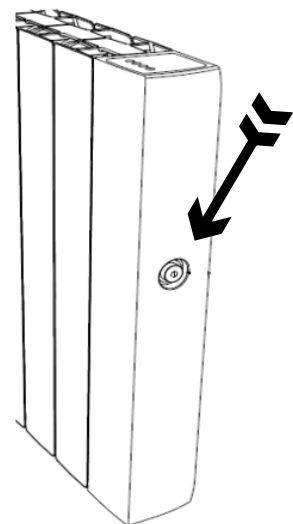

Fig. 6

Emisores de fluido térmico EMI-TECH

La gama de emisores de termo-fluido **EMI-TECH** de **S&P**, incorporan aceite diatérmico de alta duración y gran inercia térmica, lo que les permite conservar el calor durante mucho tiempo. Están dotados de termostato y programador semanal electrónico para aumentar el confort y el máximo ahorro energético.

La gama está compuesta por los siguientes modelos:

Modelo EMI-TECH	Potencia (W)	Recomendable para una habitación*
EMI-TECH 4	600	6-7 m ²
EMI-TECH 5	750	9-10 m ²
EMI-TECH 6	900	11-12 m ²
EMI-TECH 8	1.200	14-15 m ²
EMI-TECH 10	1.500	17-18 m ²

* Altura habitación de 3 m // Clima frío

Los emisores **EMI-TECH** de **S&P**, cumplen las normas de homologación y seguridad Europeas.

Rogamos compruebe el perfecto estado y funcionamiento del aparato al desembalarlo, ya que cualquier defecto de origen que presente está amparado por la garantía **S&P**.

1. ADVERTENCIAS DE SEGURIDAD POR NORMATIVA

Según normativa de seguridad EN 60335-1: 2012

- Este emisor pueden utilizarlo niños con de edad de 8 años y superior y personas con capacidades físicas, sensoriales o mentales reducidas o falta de experiencia y conocimiento, si se les ha dado la supervisión o formación apropiadas respecto al uso del aparato de una manera segura y comprenden los peligros que implica.
- Los niños no deben jugar con el aparato.
- La limpieza y el mantenimiento a realizar por el usuario no deben realizarlos los niños sin supervisión.
- Si el cable de alimentación está dañado, este debe ser sustituido por el **Servicio Postventa de S&P** o por personal cualificado similar, con el fin de evitar un peligro.

Según normativa de seguridad EN 60335-02-30: 2010 – A11: 2012

- Los niños menores de 3 años deben mantenerse fuera del alcance del aparato a menos que sean continuamente supervisados.
- Los niños desde 3 años y menores de 8 años deben sólo encender / apagar el aparato siempre que éste haya sido colocado o instalado en una posición de funcionamiento normal prevista y que sean supervisados o hayan instrucciones relativas al uso del aparato de una forma y entiendan los riesgos que el aparato tiene.
- Los niños desde 3 años y menores de 8 años no deben enchufar, regular y limpiar el aparato o realizar operaciones de mantenimiento.
- **PRECAUCIÓN:** Algunas partes de este producto pueden ponerse muy calientes y causar quemaduras. Debe ponerse atención particular cuando los niños y las personas vulnerables estén presentes.

Según normativa de seguridad EN 60335-02-30: 2010

- **ADVERTENCIA:**  Para evitar sobrecalentamiento, no cubrir el aparato de calefacción.



- **ADVERTENCIA:** El emisor no debe estar situado justamente debajo de una base de toma de corriente.
- Este emisor se ha llenado con una cantidad de aceite especial, exactamente determinada. En caso de aparecer fugas, contacte con el Servicio Post Venta de S&P.
- En el caso de desguace del aparato, hay que respetar las disposiciones correspondientes a la eliminación del aceite interno.
- El emisor debe ser instalado de forma que los interruptores y otros controles no puedan ser tocados por una persona que esté dentro de la bañera o en la ducha.
- Nota: Respetar el volumen de prohibición según determina el Reglamento Electrotécnico para baja tensión.

2. ADVERTENCIAS DE SEGURIDAD ADICIONALES DEL FABRICANTE

- Este aparato ha sido diseñado solo como emisor térmico FIJO, y solo debe usarse con esta afinidad.
- El emisor puede ir colgado directamente a la pared mediante los soportes pared suministrados de serie (véase apartado 3), o fijado en el suelo mediante el soporte KIT suelo que se suministra por separado, como accesorio adicional (véase apartado 4).
- No utilizar nunca el emisor apoyado directamente en el suelo.
- Asegúrese que la pared donde va a ser fijado el emisor, va a resistir el peso del mismo.
- Antes de conectar el aparato, asegúrese que la alimentación eléctrica, corresponda con los detalles que figuran en la placa de datos que lleva el aparato: 230V ~ 50Hz.
- Una vez fijado el emisor, este debe de quedar totalmente nivelado, tanto vertical como horizontalmente.
- Respete las distancias mínimas de instalación indicadas en la **Fig. 1**.
- El aparato no debe colocarse en un lugar encastrado (debajo de una mesa, escritorio, mostrador... etc) donde se interfiera en la libre circulación del aire, tanto en la entrada como en la salida del mismo.
- Mientras el emisor esté en funcionamiento, el cable de alimentación debe estar totalmente desenrollado y no deberá estar en contacto con la zona caliente del aparato.
- No usar el emisor para secar la ropa directamente encima del emisor.
- No manipule el aparato con las manos mojadas.
- Antes de realizar cualquier operación de limpieza o de mantenimiento, asegúrese que el aparato está desconectado de la red eléctrica.
- Solo para uso interno 

3. INTALACIÓN PARED

En la medida de lo posible, debería instalar el emisor a ser posible debajo de una ventana, pero de ningún modo en una zona con corrientes de aire. Respetar siempre las distancias de seguridad indicadas para la correcta instalación (**Fig. 1**).

- Presentar el emisor a instalar apoyándolo en el suelo, seguidamente apoyar los dos soportes de pared encima del emisor (**Fig. 2**). Dependiendo del modelo de EMI-TECH que vamos a instalar, la distancia X entre soportes (**Fig. 2**) debe variar según la siguiente tabla:

Modelo	Distancia X (Figura 2)
EMI-TECH 4	160 mm
EMI-TECH 5	240 mm
EMI-TECH 6	320 mm
EMI-TECH 8	480 mm
EMI-TECH 10	640 mm

- Asegúrese que el emisor está totalmente nivelado. Marque los dos puntos de fijación de cada soporte y practique los cuatro agujeros utilizando una broca de pared de Ø 8 mm. Inserte los tacos y fije los soportes mediante los tornillos **(Fig. 2)**.
- Cuelgue el emisor **(Fig. 3)** y mediante un destornillador bloquee los dos soportes **(Fig. 4)** para evitar que el emisor sea descolgado.
- Para evitar que el emisor pueda ser separado de la pared por su parte inferior, se adjunta una escuadra junto con dos tornillos y un taco **(Fig. 5)**. Fije la escuadra metálica a la base del emisor mediante el tornillo 1 (Fig. 5-1) y marque en la pared la posición donde fijar el taco. Practique el agujero de Ø 6 mm e inserte el taco, seguidamente fije la escuadra y todo el emisor en la pared mediante el tornillo 2 **(Fig. 5-2)**.

4. INSTALACIÓN MEDIANTE SOPORTE KIT PIES EMI-TECH

En el caso que usted no esté seguro que la pared va a resistir el peso del emisor (Ejemplo: paredes de pladur) u otro caso en particular, le aconsejamos adquirir el SOPORTE KIT PIES EMI-TECH que se suministra por separado. Dicho kit incorpora dos patas que se fijan en el suelo y estas soportan el peso del emisor.

Consulte con su **Distribuidor S&P** o visite nuestra página web: www.solerpalau.com

5. PUESTA EN MARCHA Y FUNCIONAMIENTO

5.1. ENCENDIDO / APAGADO

Actuar sobre el pulsador general ubicado en el lateral del emisor **(Fig. 6)**, pasados unos 3 segundos, la pantalla de control mostrará información y el emisor estará listo para empezar a funcionar. Actuar sobre el mismo pulsador para cortar totalmente la alimentación eléctrica del emisor.

En caso de cortes de alimentación eléctrica, el emisor lleva una memoria interna para guardar durante aproximadamente 24h todos los datos / programas introducidos. Transcurrido dicho tiempo, deberemos volver a introducir la hora.

5.2. DESCRIPCIÓN DE LA PANTALLA DE CONTROL

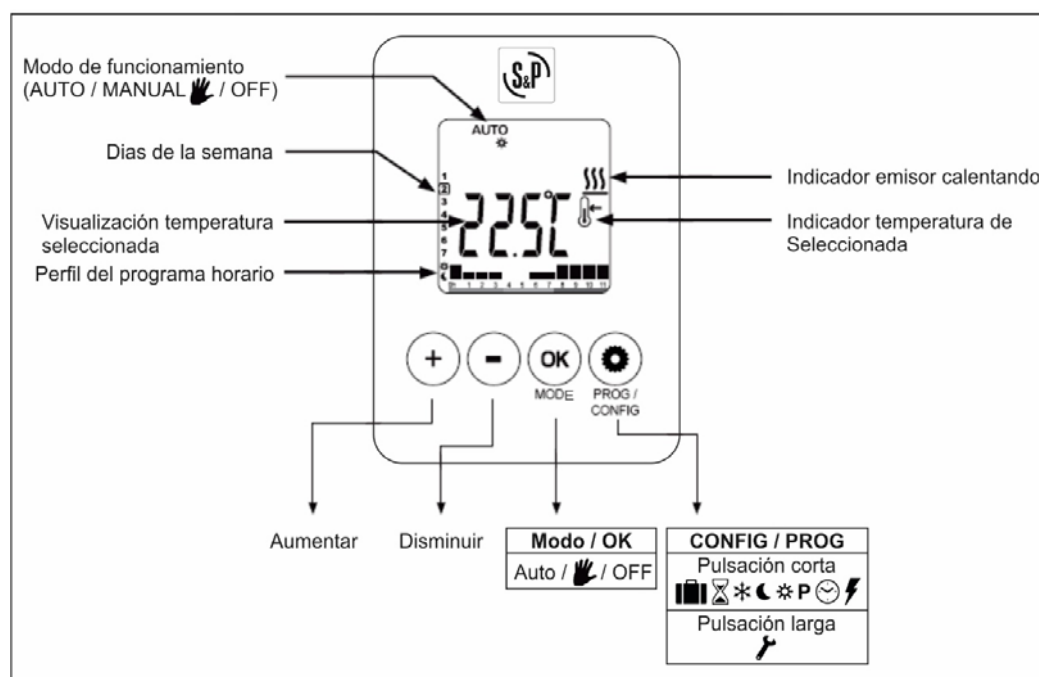

5.3. MODOS DE FUNCIONAMIENTO

Actuando sobre la tecla **MODE/OK**, con pulsaciones cortas, podrá seleccionar el modo de funcionamiento principal (AUTO / MANUAL) o OFF del emisor:

AUTO

Modo de funcionamiento automático.

Este modo de funcionamiento, seguirá la programación semanal introducida previamente por nosotros. Véase el apartado Ajuste programa semanal (P).









Manual

El emisor funciona totalmente manual.

Independiente del día de la semana y de la hora, el único componente que controlará el funcionamiento del emisor será el termostato.

Para este modo de funcionamiento, en la parte inferior de la pantalla hay una barra de colores informativa (verde / naranja / rojo), que dependiendo de la temperatura que seleccionemos, nos indicará de forma rápida la zona de consumo energético que hemos escogido, (bajo / medio / alto) consumo energético.

$T^{\circ} \leq 19$	$19 < T^{\circ} < 24$	$24 \leq T^{\circ}$
Verde	Naranja	Rojo
 19.0°C	 22.0°C	 26.0°C
		

OFF

Modo reposo.

El emisor estará en modo apagado, sin funcionar, pero conservando las programaciones y horarios establecidos previamente.

5.4. CONFIGURACIONES PROGRAMABLES



Ausencias prolongadas

Esta función es útil para cuando el usuario se ausenta del hogar. El Emisor permanecerá en modo ANTIHIELO durante todo el tiempo de nuestra ausencia.

- Para programar esta función, pulse la tecla **CONFIG. / PROG** con pulsaciones cortas, hasta que en pantalla aparezca el icono de la maleta.
- Confirme que quiere configurar la ausencia por vacaciones (**NO / YES**) mediante la tecla **MODE/OK**. Pulse de nuevo **MODE/OK** para entrar las fechas de inicio y final de su ausencia por vacaciones (DATE).



Mediante las teclas **+/-** seleccione el día/mes que estará ausente.
Pulse **MODE/OK** para confirmar.



Mediante las teclas **+/-** seleccione el día/mes que volverá de vacaciones.
Pulse **MODE/OK** para confirmar.



La configuración de ausencia por vacaciones está realizada. En la pantalla aparecerán los días que faltan para ejecutar el programa de ausencia por vacaciones, alternándose con la temperatura ambiental. El Icono de la maleta parpadeará junto con la palabra "START".

Una vez transcurrido el tiempo de ausencia programado, el emisor seguirá con el modo de funcionamiento definido por nosotros antes de la ausencia.



Temporizador

Esta función es útil para cuando el usuario quiera ajustar la temperatura ambiental de la habitación durante un periodo de tiempo en concreto.

- Pulse la tecla **CONFIG. / PROG** con pulsaciones cortas, hasta que en pantalla aparezca el Icono del reloj de arena. Seguidamente pulse **MODE/OK** para entrar en la configuración.
- Mediante las teclas **+/-** seleccione el periodo de tiempo deseado. El rango de tiempo que se puede ajustar es: 15-30-45 minutos, 1-23 horas o de 1-44 días. Pulse **MODE/OK** para confirmar.
- Mediante las teclas **+/-** seleccione la temperatura ambiental deseada durante el periodo de tiempo seleccionado previamente. Pulse **MODE/OK** para confirmar. Una vez transcurrido el tiempo programado, el emisor seguirá con el modo de funcionamiento definido previamente por nosotros.



Modos de funcionamiento ANTIHIELO / ECO / CONFORT

Se pueden ajustar las temperaturas para cada uno de los tres modos de funcionamiento del emisor:

- Pulse la tecla **CONFIG. / PROG** con pulsaciones cortas, hasta que en pantalla aparezca el icono del termómetro. Seguidamente pulse **MODE/OK** para entrar en la configuración.
- Mediante las teclas +/- podrá modificar las temperaturas de cada modo definidas de fábrica. Pulsando dos veces seguidas **MODE/OK**, estas quedaran memorizadas.



ANTIHILO: Modo útil para ausencias largas (segundas viviendas), evitando que la temperatura interior de su vivienda baje de 0°C, y proteger así, que las tuberías de agua interiores lleguen a helarse. También para las horas del día que NO queremos que el emisor caliente.

Rango de temperaturas programables entre: **+5,0°C y +10,0°C (de fábrica +7,0°C)**.



ECO: Este modo de funcionamiento es para las horas nocturnas y también para los momentos del día en que no hay nadie en casa (horas de trabajo, colegio...) y queremos que la temperatura interior no baje demasiado.

Rango de temperaturas programables entre: **+5,0°C y +19,0°C (de fábrica +15,5°C)**.



COMFORT: Este modo de funcionamiento es para las horas que estemos en casa y queremos una temperatura ambiental de confort.

Rango de temperaturas programables entre: **+10,0°C y +30,0°C (de fábrica +19,0°C)**.



Configuración Hora / Día de la semana / Fecha

Pulse la tecla **CONFIG. / PROG** con pulsaciones cortas, hasta que en pantalla aparezca parpadeando el icono del reloj, seguidamente pulse **MODE/OK** para entrar en la configuración de la hora y la fecha.

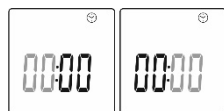

Hora minutos

Pulsando +/- podrá ir configurando los diferentes valores que estén parpadeando, y mediante la tecla **MODE/OK** la valida y saltaremos al siguiente valor.



Día de la semana (1 es Lunes)

Una vez introducida toda la información, pulsando la tecla **CONFIG. / PROG** para memorizar la información.

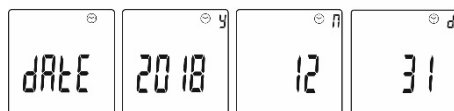

Año Mes Día

P Ajuste programa semanal

Antes de iniciar el ajuste semanal y para obtener un mayor ahorro energético / económico sin perder confort, deberemos tener claros nuestros horarios.

MUY IMPORTANTE: También, antes de iniciar el ajuste semanal, es completamente necesario conocer la función **ITCS (Sistema de control de temperatura inteligente)**. Véase el apartado **Ajustes del emisor (🔧 05)** para conocer la operatividad de esta función.

- Pulse la tecla **CONFIG. / PROG** con pulsaciones cortas, hasta que en pantalla aparezca parpadeando el icono **P** de programación. Seguidamente pulse **MODE/OK** para entrar en la programación semanal.



En pantalla aparecerá **00:12** para poder programar el modo de trabajo desde las 00:00 h hasta las 12:00 h del medio día, del día 1 (Lunes).



Pulsando "+" cambiará la pantalla a **12:24**, para poder programar el resto del día, es decir desde las 12:00 h del medio día, hasta las 24:00 h de la noche, del día 1 (Lunes).

Si sigue pulsando “+” saltaremos al día 2 (Martes) ... y así hasta llegar al día 7 (Domingo). Pulsando la tecla “-” podremos retorcercer de día.



Para programar el modo de trabajo del día 1(lunes), desde las 00:00 h hasta las 12:00 h del medio día, nos ubicaremos en esta pantalla.

Inmediatamente pulsaremos **MODE/OK** para iniciar dicha programación. En pantalla el día 1 dejará de parpadear, parpadeando solo el cursor 0h en la barra inferior.

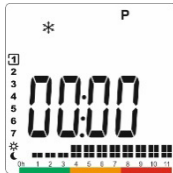

Seguiremos pulsando OK, hasta que aparezca en pantalla el modo de funcionamiento que queramos (* / ☾ / ☼), entre las 00:00h hasta las 00:30h (fracciones de tiempo de 30 minutos). Si Pulsamos “+” saltaremos a la siguiente fracción de tiempo, es decir de las 00:30h a las 01:00h ... y así hasta las 23:30 - 24:00h. Una vez programas las 24h del lunes, saltaremos automáticamente al día 2 (Martes).

Siempre podremos retroceder las fracciones de 30 minutos, pulsando la tecla “-” y poder modificar el modo de funcionamiento (* / ☾ / ☼) pulsado la tecla **MODE/OK**.

En la barra inferior nos ira indicando el modo de funcionamiento que hemos seleccionado para cada fracción de 30 minutos.

Al finalizar pulsaremos **CONFIG. / PROG.** para guardar toda la programación semanal realizada.

Ejemplo:

Siguiendo las dos pantallas adjuntas de ejemplo, hemos realizado la siguiente programación para el lunes (1):



00:12

00:00 h – 05:00 h → ANTIHIELO *
05:00 h – 07:00 h → NOCHE ☾
07:00 h – 10:00 h → COMFORT ☼
10:00 h – 12:00 h → NOCHE ☾



12:24

12:00 h – 18:00 h → ANTIHIELO *
18:00 h – 24:00 h → COMFORT ☼



Control consumo energía

Activando esta función, podremos consultar de manera precisa el consumo energético (kWh) del emisor.

- Pulse la tecla **CONFIG. / PROG** con pulsaciones cortas, hasta que en pantalla aparezca parpadeando el icono ⚡. Seguidamente pulse **MODE/OK** para entrar dentro del modo de este modo de consulta. Pulsando la tecla +/- podremos saber el consumo eléctrico del emisor durante:



1 → Consumo durante las últimas 24h.
7 → Consumo durante los últimos 7 días.
30 → Consumo durante los últimos 30 días.

Sin pulsar ninguna tecla y después de 5 segundos, el emisor volverá por defecto al modo de trabajo anterior.

MUY IMPORTANTE: Previamente es necesario identificar la potencia (W) del emisor, indicada en la placa de características ubicada en la parte inferior del lateral, o en la siguiente tabla:









Modelo	Potencia (W)
EMI-TECH 4	600
EMI-TECH 5	750
EMI-TECH 6	900
EMI-TECH 8	1.200
EMI-TECH 10	1.500

Seguidamente deberemos registrar dicha potencia en el emisor. Véase el apartado  **Ajustes del emisor** (07) para introducir dicha información técnica.











Ajustes del emisor

Usted podrá cambiar o ajustar distintos parámetros de control que incorpora el emisor de fábrica. En la siguiente tabla indicamos los ajustes posibles.

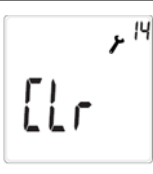
- Pulse la tecla **CONFIG. / PROG** durante 5 segundos hasta que en pantalla aparezca parpadeando el icono . Mediante las teclas **+/-** podrá ir saltando por los diferentes ajustes (01 ... 17). Seleccione **MODE / OK** cuando en pantalla aparezca el ajuste (01 ... 17) que queramos modificar. Mediante las teclas **+/-** podrá variar el ajuste, y una vez modificando, pulsando de nuevo **MODE/OK** lo podrá guardar.
- Vuelva a pulsar **CONFIG. / PROG** para volver a la pantalla principal.

 01		Unidad de temperatura °C (Celsius) o °F (Fahrenheit).
 02		Formato del reloj 24h o 12h (a.m. / p.m.).
 03		DST. El reloj del emisor se ajustará automáticamente al cambio de horario de verano / invierno. Activado (YES) / desactivado (NO).
 04		Se puede calibrar la temperatura del termostato (Fracciones de 0,1°C). La compensación de temperatura se puede ajustar hasta +/- 3°C

05		<p>ITCS. Sistema de control de temperatura inteligente. Activado (YES) / desactivado (NO).</p> <p>Cuando el emisor esta en modo de programa semanal (P), el sistema ITCS conecta anticipadamente el emisor, para asegurar que la habitación estará a la temperatura deseada por el usuario, en el <u>momento exacto</u> que le hemos definido.</p> <p>Este proceso inteligente, se realiza mediante un software interno que va tomando medidas temporales, y evita a que NO tengamos que determinar nosotros mismos el tiempo necesario de anticipación de la conexión del emisor. En consecuencia, cuando realicemos la programación semanal deberemos de indicar la temperatura deseada y en qué momento exacto la queremos, sin anticipación alguna.</p> <p>Importante: La anticipación automática, está definida que sea como máximo de 2h. Debemos tener en cuenta este parámetro en el caso que tengamos contratada una tarifa fraccionada con la compañía de suministro eléctrico, ya que el emisor se puede conectar durante las horas con la tarifa de mayor coste.</p>
06		<p>WIN. Detector de “ventanas abiertas”. Activado (YES) / desactivado (NO).</p> <p>Esta función detecta si la temperatura en la habitación cae de 0,6°C cada minuto, por un periodo de 4 minutos. En este caso, si el emisor está calentando, será desconectado automáticamente durante 30 minutos. En pantalla aparecerá el icono parpadeando para informar que esta función de ahorro energético se ha activado.</p> <p>Esta función se desactivará automáticamente:</p> <ul style="list-style-type: none"> • Después de 30 minutos de activarse. • Si la temperatura aumenta +0,2°C en un minuto, desde el punto de activación. • Si pulsamos cualquier tecla del emisor.
07		<p>POW. Para controlar el consumo del emisor, deberemos introducir previamente su potencia. Si por ejemplo tenemos un emisor EMI-TECH 8 de 1200W, introduciremos 1200W.</p>
08		<p>LST. Limitación temperatura superficial del emisor, como protección para lugares con niños o personas mayores.</p> <p>La temperatura superficial del emisor se puede limitar al 25% / 50% / 75% o OFF como función desactivada. Cuando esta función este activada y el emisor caliente, en la pantalla principal se indicará con el icono: </p>
09		<p>EASY. Esta función es específica para personas que quieren usar el emisor de una manera simple y fácil. Podemos limitar el uso del emisor, para que dichas personas lo puedan manipular mínimamente.</p> <p>Activado (YES) / desactivado (NO).</p> <p>Si tenemos EASY activado (YES), el emisor solo funcionara en modo manual (véase punto 5.3). Evitando que el usuario pueda tener opción de entrar en cualquier otro modo de funcionamiento / programación y reduciendo al mínimo la presencia de iconos en la pantalla.</p>
10		<p>PILOT WIRE (Fil Pilote).</p> <p>Modo de funcionamiento valido solo para Francia.</p> <p>Activado (YES) / desactivado (NO).</p>
11		<p>BEEP. Activación (YES) o desactivación (no) de la señal acústica.</p>

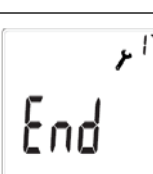
 12		ECOBAR. Se podrá activar (YES) o desactivar (no) la barra informativa inferior, cuando seleccionamos el modo de funcionamiento manual (véase punto 5.3).
 13		CONT. Ajuste el contraste de los iconos de información de la pantalla. De 1 (- brillo) a 4 (+brillo).
 14		CLEAR. Borrar todos los ajustes realizados y volver a los valores iniciales predeterminados de fábrica.
 15		CONTROL. Podremos ajustar el control electrónico de regulación y escoger 5 ajustes diferentes: 1. Control PID. El emisor se autorregula electrónicamente su potencia de funcionamiento, dependiendo de la diferencia entre la temperatura de la habitación y la temperatura programada. Cuanto más/menos diferencia, más/menos tiempo funcionando. Histéresis: Podemos ajustar la desviación máx. que permitimos, entre la temperatura real de la habitación y la temperatura selecciona. 2. Histéresis max $\pm 0,25$ 3. Histéresis max $\pm 0,35$ 4. Histéresis max $\pm 0,50$ 5. Histéresis max $\pm 0,75$
 16		Indica la versión del software de control del emisor.
 17		END. Final del menú de ajustes.



Bloqueo del emisor

Esta opción es muy útil para lugares públicos / hoteles... etc, donde queramos que nadie pueda manipular el control emisor. Activando esta función, el emisor funcionara según el modo que nosotros queremos y nadie podrá manipular control.

Pulse durante 2 segundos la tecla "+" y la tecla "-" (al mismo tiempo) para activar / desactivar el bloqueo. Cuando el emisor este bloqueado, en pantalla aparecerá el icono: Candado.

ERR Mensaje de error

En caso que aparezca este mensaje en pantalla, por favor consulte con su instalador o con el Servicio Post Venta de S&P.

6. MANTENIMIENTO

Antes de realizar cualquier operación de mantenimiento, asegúrese que el aparato está desconectado de la red eléctrica. Estos emisores, no necesitan un especial mantenimiento. Le aconsejamos que quite el polvo del emisor periódicamente con un trapo seco. Límpielo siempre en frío y evite usar disolventes y productos abrasivos. Si no va a usar el emisor durante un periodo largo de tiempo, le aconsejamos que lo desconecte de la red eléctrica, recoja el cable de forma segura.



7. PUESTA FUERA DE SERVICIO / RECICLAJE

La normativa de la CEE y el compromiso que debemos adquirir con las futuras generaciones, nos obligan al reciclado de materiales; le rogamos que no olvide depositar todos los elementos sobrantes del embalaje en los correspondientes contenedores de reciclaje, así como de llevar los aparatos sustituidos al Gestor de Residuos más próximo.

8. INFORMACIÓN PERTINENTE PARA EL DESMONTAJE, RECICLADO O ELIMINACIÓN DEL PRODUCTO AL FINAL DE LA VIDA ÚTIL

En el caso de desguace del aparato, hay que respetar las disposiciones correspondientes a la eliminación o reciclaje de los materiales y componentes, incluido el aceite interno.

Listado de los principales materiales del emisor:

- Aceite.
- Aluminio (elementos radiantes).
- Laterales internos y externos de Plástico ABS PC.
- Placas Electrónicas con estaño.
- Cables eléctricos.
- Resistencia eléctrica.

9. ASISTENCIA TÉCNICA

La extensa **Red de Servicios Oficiales S&P** garantizan una adecuada asistencia técnica. En caso de observar alguna anomalía en el funcionamiento del aparato, rogamos se ponga en contacto con cualquier de los servicios mencionados, donde será debidamente atendido. Cualquier manipulación, que no sea estrictamente necesaria para la instalación del aparato, efectuada por personas ajenas a los Servicios oficiales de **S&P**, nos obliga a cancelar su garantía. Para aclarar cualquier duda con respecto a los productos **S&P** dirijase a la **Red de Servicios Post Venta** si es en territorio español, o a su distribuidor habitual en el resto del mundo. Para su localización puede consultar la página WEB: **www.solerpalau.com**



S&P SISTEMAS DE VENTILACIÓN, S.L.U.

C. Llevant, 4
Polígono Industrial Llevant
08150 Parets del Vallès
Barcelona - España

Tel. +34 93 571 93 00
Fax +34 93 571 93 01
www.solerpalau.com



Ref. 1441327-1